

Algorithmie Avancée

Mise en Contexte / Mise en Oeuvre

Année 2023-2024 par Prof. Nicolas Loménie
Sur la base du cours de Prof. Etienne Birmelé (2016-2020)

Vulnérabilité et Inter-connectivité

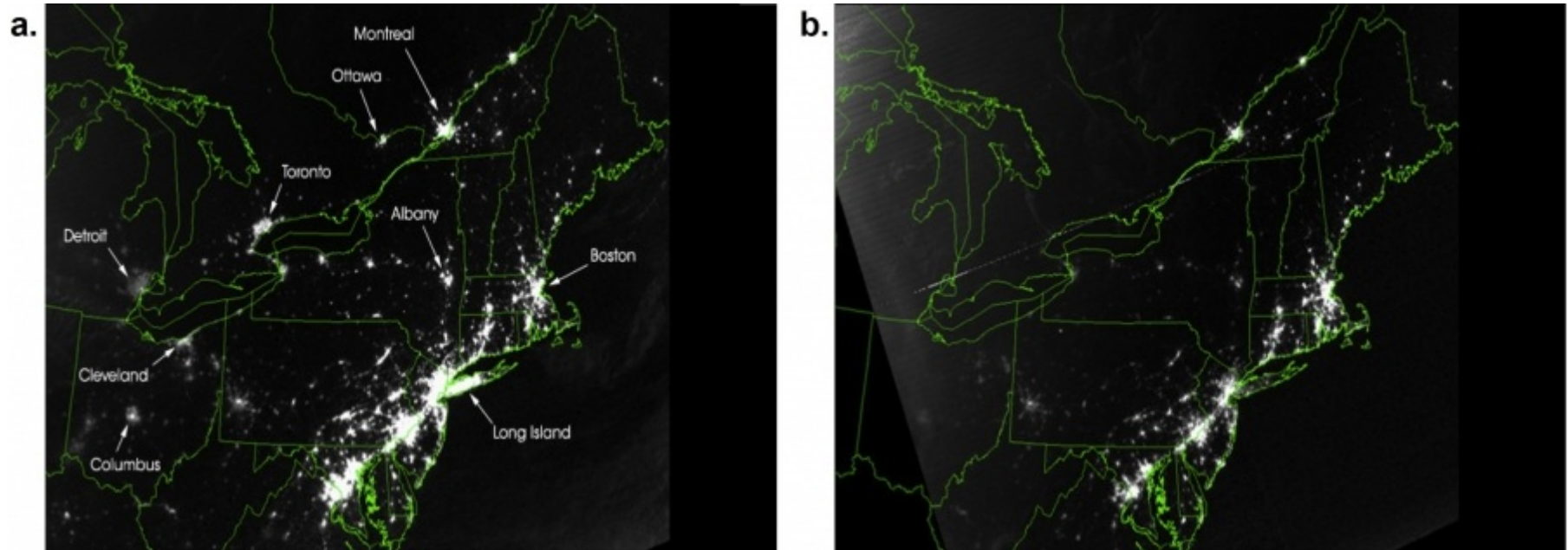

2003 North American Blackout

Satellite image on Northeast United States on August 13th, 2003, at 9:29pm (EDT),

a. 20 hours before the 2003 blackout.

b. The same as above, but 5 hours after the blackout.

<https://www.quantmetry.com/blog/tout-est-graphe-detection-de-communautés-theorie-et-retour-dexperience/>

Vulnérabilité et Inter-connectivité

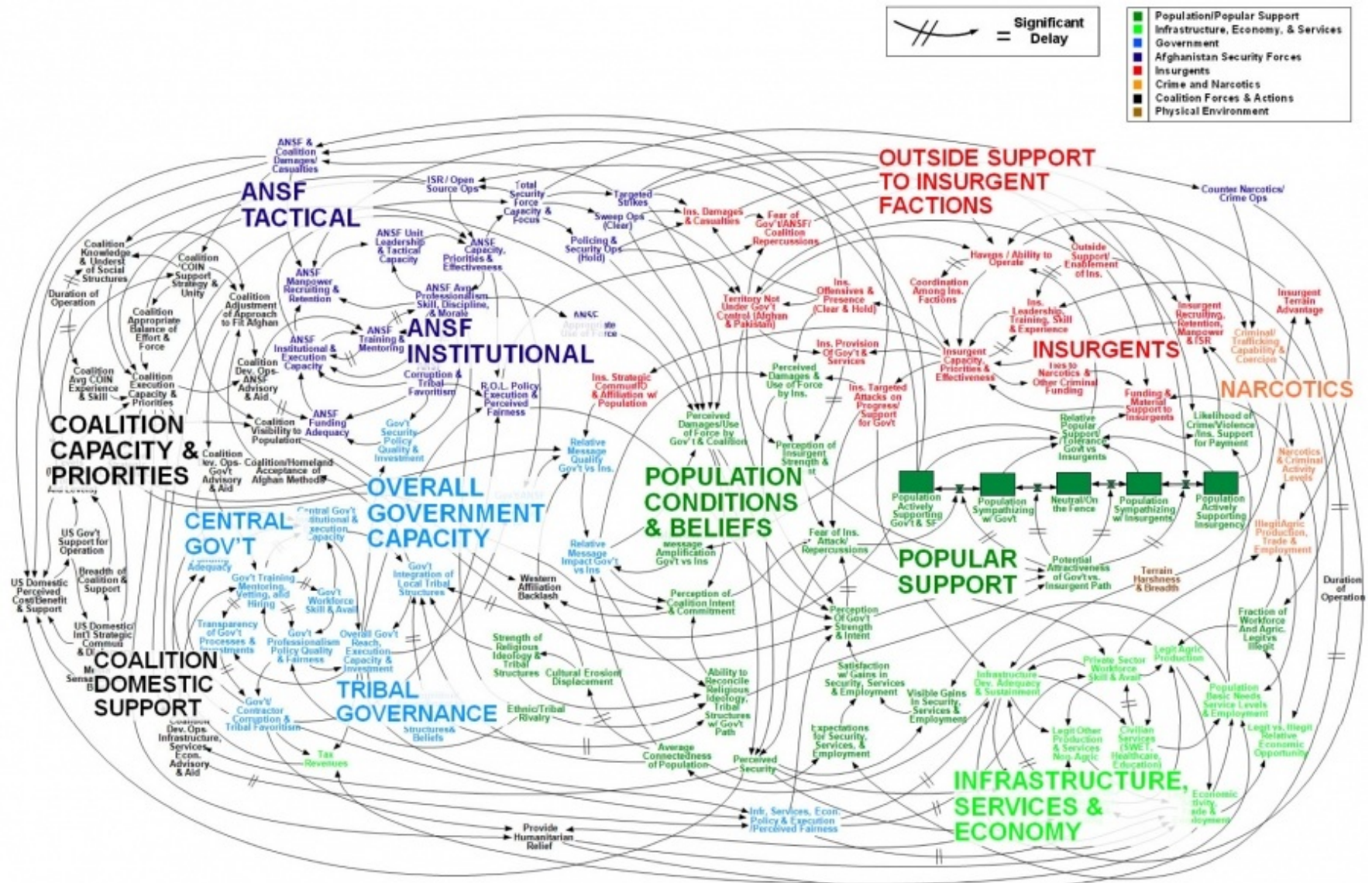

Networks at the Heart of Complex Systems

"I think the next century will be the century of complexity."

Stephen Hawking

Situation Analysis Afghanistan 2010

<http://mybusinessagility.com/vuca/>

Vulnérabilité et Inter-connectivité

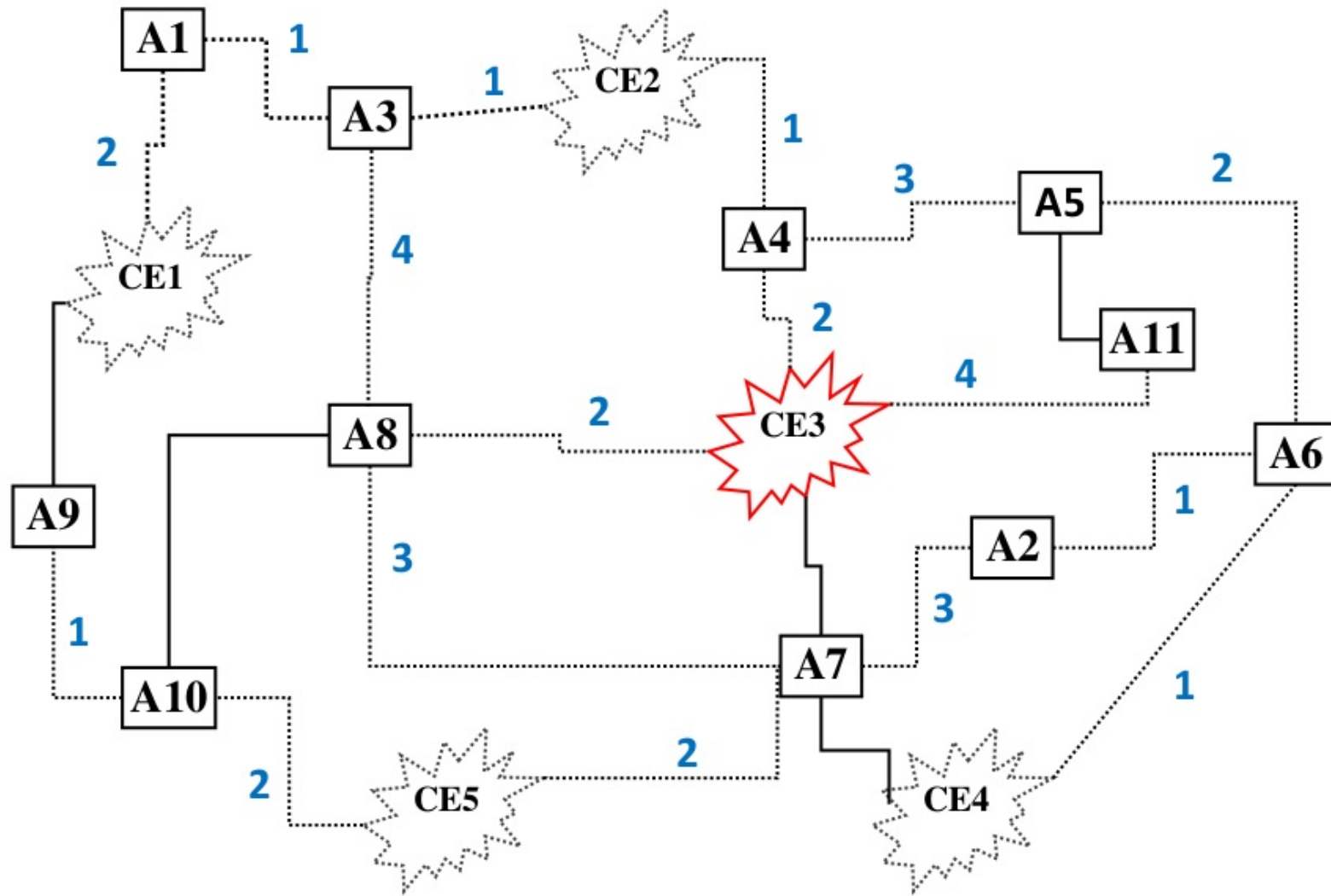

Centrale Électrique, Cyclone, Agglomération, 1 seule équipe de techniciens pour réparer
Application des ACM / MST

Rappel cours introduction

Algorithmie : résolution de problèmes via structures de données

Pas de livre magique mais des stratégies universelles :

- × **la méthode incrémentale** : résoudre un problème $P(n)$ à partir d'une solution de $P(n-1)$; une méthode par récurrence, qui peut donner lieu aussi bien à des programmes itératifs qu'à des programmes récursifs ; dans le cas d'un problème d'optimisation, la méthode gloutonne consiste à construire une solution de $P(n)$ en prolongeant une solution de $P(n-1)$ par un choix localement optimal ;
- × **la méthode << diviser pour régner >>** : méthode descendante par décomposition en sous-problèmes en transformant un problème $P(n)$ en deux problèmes $P(n/2)$ (**un $O(n \log n)$ apparaît souvent alors en terme de complexité voir *master theorem* / notation de Landau https://fr.wikipedia.org/wiki/Master_theorem) ;**
- × **la programmation dynamique** : méthode ascendante, utilisable pour des problèmes d'optimisation, qui consiste à construire la solution d'un problème à partir des solutions de tous les sous-problèmes ; elle s'applique quand toute sous-solution d'une solution optimale est optimale pour le sous-problème correspondant.

Mais le coeur du problème c'est la **Structure de Données (Data Structure)** : la modélisation du problème (monoïde, graphe, matroïde en math / pile, file, tas, table, arbre en info → math discrète)

Peut-on tout résoudre par un algorithme ? $P=NP$? En un temps raisonnable ?

- × Le fameux problème du Voyageur de Commerce

<https://www.youtube.com/watch?v=5NJCEDusvB4>

Programmation Dynamique



CareerMonk

NARASIMHA KARUMANCHI

M. TECH., BT BOMBAY, FOUNDER - CAREERMONK.COM

Dynamic programming matrix:

		j → (sequence y)								
		0	1	2	3	4	5	6	7	8 = N
			T	G	C	T	C	G	T	A
i ↓ (sequence x)	0	0	-6	-12	-18	-24	-30	-36	-42	-48
	1 T	-6	5	-1	-7	-13	-19	-25	-31	-37
	2 T	-12	-1	3	-3	-2	-8	-14	-20	-26
	3 C	-18	-7	-3	8	2	3	-3	-9	-15
	4 A	-24	-13	-9	2	6	0	1	-5	-4
	5 T	-30	-19	-15	-4	7	4	-2	6	0
	M = 6 A	-36	-25	-21	-10	1	5	2	0	11

Optimum alignment scores 11:

T	-	-	T	C	A	T	A
T	G	C	T	C	G	T	A
+5	-6	-6	+5	+5	-2	+5	+5

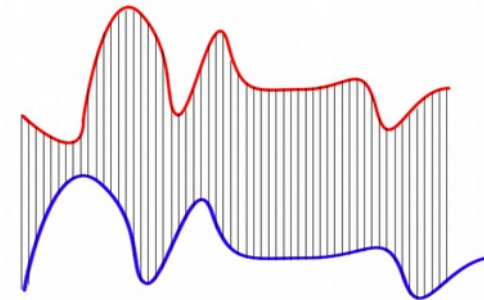

Euclidean Matching

<https://paperswithcode.com/method/dtw>

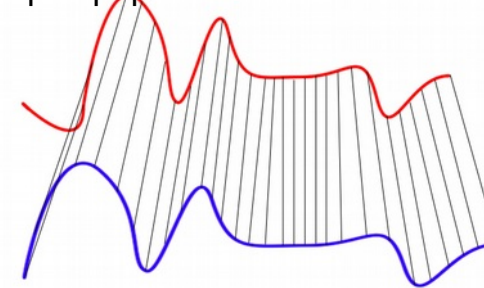

Dynamic Time Warping Matching

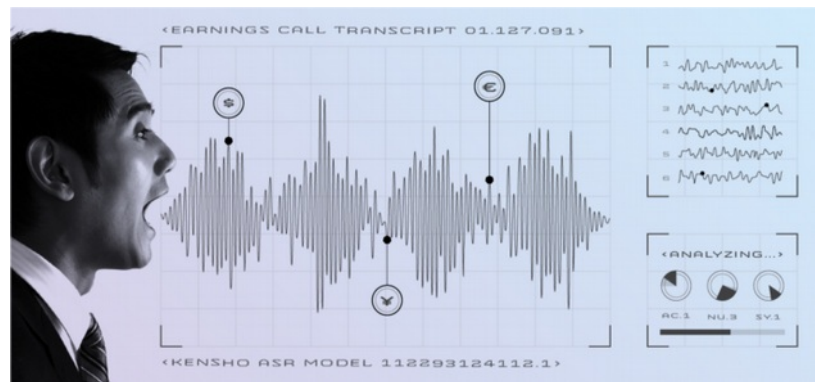

<https://blog.kensho.com/speech-recognition-for-finance-86983b2b97bd>

<https://avikdas.com/2019/04/15/a-graphical-introduction-to-dynamic-programming.html>

<https://www.nature.com/articles/nbt0704-909>

Programmation Dynamique

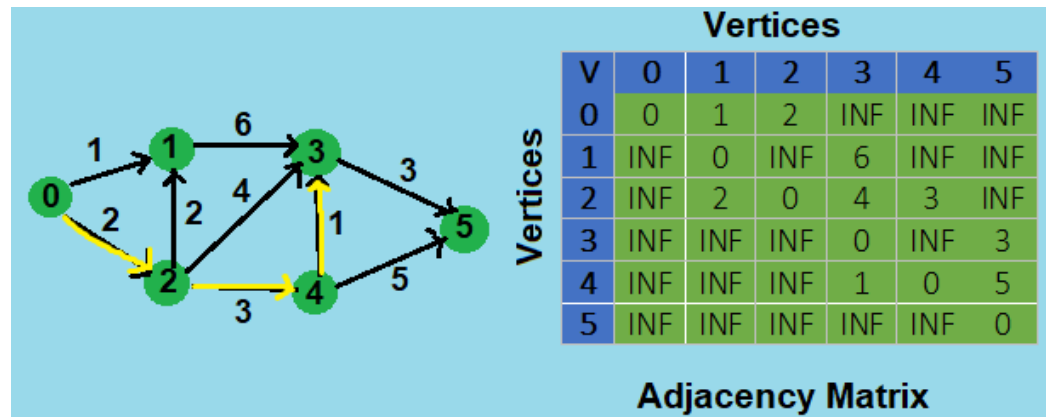

Programmation dynamique : méthode ascendante, utilisable pour des problèmes d'optimisation, qui consiste à construire la solution d'un problème à partir des solutions de tous les sous-problèmes ; elle s'applique quand toute sous-solution d'une solution optimale est optimale pour le sous-problème correspondant.

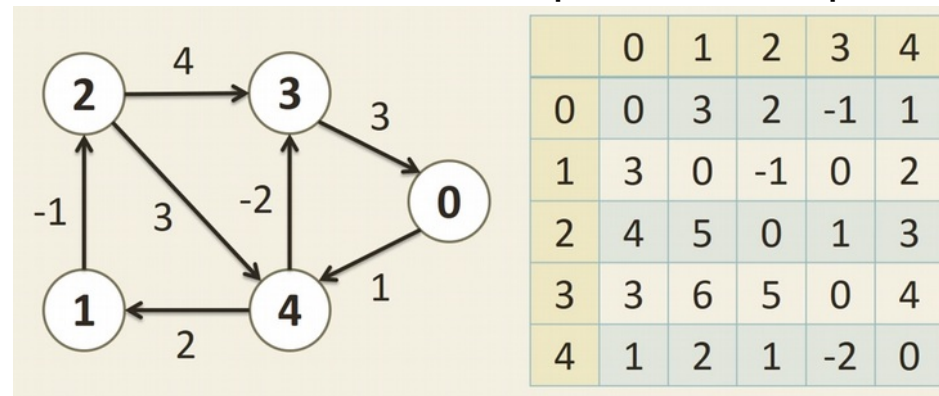

<https://www.algotree.org/algorithms/floyd-warshall/>

https://en.wikipedia.org/wiki/Floyd-Warshall_algorithm

<http://www14.in.tum.de/lehre/2018WS/ada/index.html.en>

<https://iq.opengenus.org/shortest-path-with-k-edges/>

<https://www.youtube.com/watch?v=DYqbevmCrZM>

Théorie des Graphes 6

- [AlgoAvanceePar1.pdf](#)

Planche 105 à 120 (Fin Arbre Couvrant
– Début Cycle Couvrant)

Mise En Oeuvre

Liste, Pile, File, AVL

Concaténation de listes : efficace en $O(1)$ vs. fusion de tableaux

Pile système pour appel de procédures :

- Pile de récursion
- Pile d'évaluation d'expression arithmétique

File système pour gérer les processus en attente :

- avec priorité ; File de priorité pour système de réservation, gestion de pistes d'aéroport...

AVL voir cours précédent

Nécessité de modèle pour être réutilisé en fonction des applications :

Types abstraits, classes d'interface etc. notamment en POO

Mise En Œuvre

Classes existantes en orienté objet : C++, Java ?

Par exemple, la **Class ArrayList**, avec un **itérateur** qui correspond à l'indice entier du tableau.

Sinon il faut définir une classe qui implémente l'interface **Iterable** avec des méthodes **add()**, **head()**, **remove()**, **isEmpty()**, **contains()**, **size()** et qui possède une **Interface** de type **Iterator** c'est-à-dire des méthodes **next()**, **hasNext()**

```
import java.lang.Iterable;
import java.util.Iterator;
import java.util.NoSuchElementException;

/**
 * Début de la classe qui permet la représentation
 * de listes sous forme de listes chaînées.
 * L'interface "Iterable" spécifie que la liste dispose
 * d'une méthode iterator().
 */
public class ListeChaînée<E> implements Iterable<E> {

    (...)

    // Methode de la classe "ListeChaînée" permettant de
    // récupérer un itérateur.
    public Iterator<E> iterator(){
        return new ListeChaînéeIterator(this);
    }

    /**
     * Classe d'itérateurs dédiée au type de liste
     * "ListeChaînée".
     */
    private class ListeChaînéeIterator implements Iterator<E>{
```

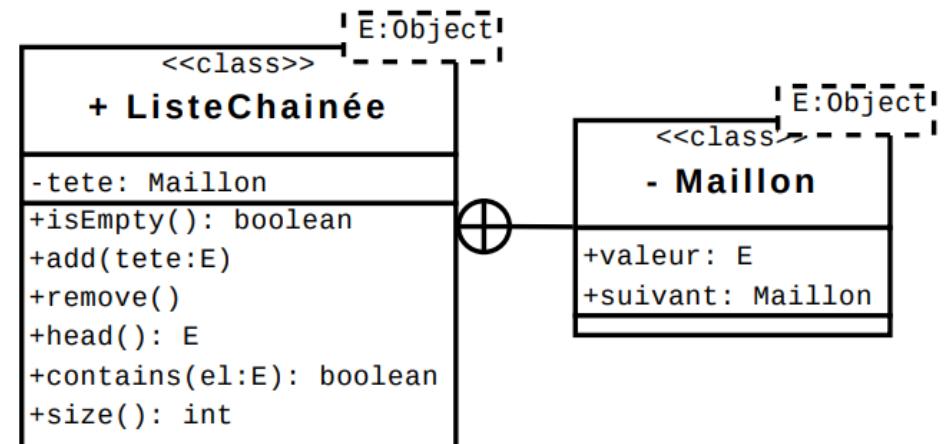

```
public E next() throws NoSuchElementException {
    // S'il n'y a pas d'élément suivant, l'utilisateur
    // n'a pas le droit d'utiliser la méthode next().
    // On lève donc une exception.
    if(! this.hasNext()){
        throw new NoSuchElementException();
    } else {
```

Heureusement, <https://docs.oracle.com/javase/7/docs/api/java/util/LinkedList.html> depuis 1.2
<https://riptutorial.com/fr/java/example/14754/linkedlist-en-tant-que-file-fifo> : La classe **java.util.LinkedList**, lors de l'implémentation de **java.util.List** est une implémentation polyvalente de l'interface **java.util.Queue** fonctionnant également selon le principe FIFO (First In, First Out) .

Mise En Oeuvre

Classes existantes en orienté objet : C++, Java ?

Versions SDK < Java 1.2 :

Array, **Vector** (implémente **List** maintenant), **Stack**, **Hashtable** (implémente **Map** maintenant), **Properties** et **BitSet** avec l'interface **Enumeration**.

Puis **API Collections** : socle riche d'implémentations d'objets de type collection enrichies au fur et à mesure des versions du SDK . Deux grandes familles à mettre en rapport avec les structures en Python :

java.util.Collection : pour gérer un groupe d'objets

java.util.Map : pour gérer des éléments de type paires de clé/valeur

Maintenant, pour faciliter le parcours des **Collections** et leur tri : interfaces **Iterator**, **ListIterator**, **Comparable**, **Comparator** (depuis version 2 du JDK)

Puis gestion des accès concurrents pour :

- **List**
- **Set**
- **Map**
- **Queue**

```
java.util
Class LinkedList<E>

java.lang.Object
  java.util.AbstractCollection<E>
    java.util.AbstractList<E>
      java.util.AbstractSequentialList<E>
        java.util.LinkedList<E>

Type Parameters:
  E - the type of elements held in this collection

All Implemented Interfaces:
  Serializable, Cloneable, Iterable<E>, Collection<E>, Deque<E>, List<E>, Queue<E>

public class LinkedList<E>
  extends AbstractSequentialList<E>
  implements List<E>, Deque<E>, Cloneable, Serializable
```

Mise En Oeuvre

Classes existantes en orienté objet : C++, Java ?

Versions SDK > Java 5 :

	Utilisation générale	Utilisation spécifique	Gestion des accès concurrents
List	ArrayList LinkedList	CopyOnWriteArrayList	Vector Stack CopyOnWriteArrayList
Set	HashSet TreeSet LinkedHashSet	CopyOnWriteArraySet EnumSet	CopyOnWriteArraySet ConcurrentSkipListSet
Map	HashMap TreeMap LinkedHashMap	WeakHashMap IdentityHashMap EnumMap	Hashtable ConcurrentHashMap ConcurrentSkipListMap
Queue	LinkedList ArrayDeque PriorityQueue	<div data-bbox="527 954 1285 1283" style="border: 1px solid black; padding: 5px;"> <pre> org.apache.commons.collections Class BinaryHeap java.lang.Object +-- java.util.AbstractCollection +-- org.apache.commons.collections.BinaryHeap All Implemented Interfaces: Buffer, java.util.Collection, PriorityQueue </pre> </div>	ConcurrentLinkedQueue LinkedBlockingQueue ArrayBlockingQueue PriorityBlockingQueue DelayQueue SynchronousQueue LinkedBlockingDeque

<https://commons.apache.org/proper/commons-collections/javadocs/api-2.1.1/org/apache/commons/collections/BinaryHeap.html>

<https://www.geeksforgeeks.org/min-heap-in-java/>

<https://www.sanfoundry.com/java-program-implement-binomial-heap/>

Mise En Oeuvre

Classes existantes en orienté objet : C++, Java ?

On en est à <https://www.java.com/releases/> (JDK 8 2020). Par exemple pour les tas,

Min heap:

```
PriorityQueue<Integer> minHeap = new PriorityQueue<Integer>();
```

Max heap:

```
PriorityQueue<Integer> maxHeap = new PriorityQueue<Integer>(new Comparator<Integer>()
    @Override
    public int compare(Integer o1, Integer o2) {
        return - Integer.compare(o1, o2);
    }
});
```

Ou plus élégamment :

```
PriorityQueue<Integer> maxHeap = new PriorityQueue<>(Comparator.reverseOrder());
```

A priori, à ce jour, pas d'implémentation native de Tas binomiaux ou de Fibonacci pour améliorer les complexités.

A faire soi-même.

Mais **TreeSet** pas mal sans doute.

A tester soi-même.

org.apache.commons.collections

Interface PriorityQueue

All Known Implementing Classes:

[BinaryHeap](#), [SynchronizedPriorityQueue](#)

java.util

Class TreeSet<E>

java.lang.Object
java.util.AbstractCollection<E>
java.util.AbstractSet<E>
java.util.TreeSet<E>

Type Parameters:

E - the type of elements maintained by this set

All Implemented Interfaces:

Serializable, Cloneable, Iterable<E>, Collection<E>, NavigableSet<E>, Set<E>, SortedSet<E>

En C++, classes *unordered_map*, *unordered_set* et *pair* pour représenter les listes de sommets, sommets marqués, paires clé-valeur.

<http://www.cplusplus.com/reference/queue/queue/> (classe **Queue** pour File FIFO et classe **Stack** pour Pile LIFO)

http://www.cplusplus.com/reference/queue/priority_queue/